

ЛЮКСМЕТР ЦИФРОВОЙ KT620L, серия «ECOLINE»



НАЗНАЧЕНИЕ

Прибор для измерения уровня освещенности, излучаемого флуоресцентными лампами, металлогалогеновыми лампами, высоковольтными натриевыми лампами и лампами накаливания.

Один люкс (от лат. lux — свет) Люкс равен освещённости поверхности площадью 1 м² при световом потоке падающего на неё излучения, равном 1 люмену.

Один фут-свечей (1 фут - 0,3048 метра) равен освещенности 1 квадратного фута поверхности светом от 1 свечи.

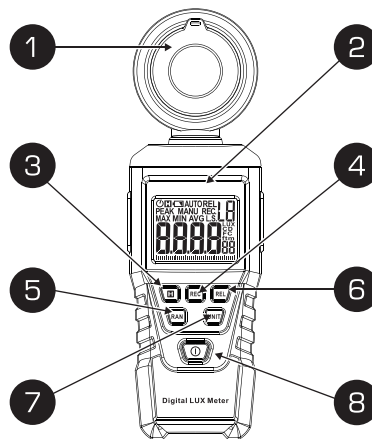

ПЕРЕДНЯЯ ПАНЕЛЬ

- 1 Датчик, защитная крышка
- 2 Дисплей
- 3 Кнопка [] для фиксации данных
- 4 Кнопка [REC] для отображения максимального и минимального значения
- 5 Кнопка [RAN] для выбора ручного или автоматического режима работы
- 6 Кнопка [REL] - относительное значение
- 7 Кнопка [UNIT] - выбор источника света LUX или FC
- 8 Кнопка [] для включения или выключения прибора

СИМВОЛЫ НА ДИСПЛЕЕ

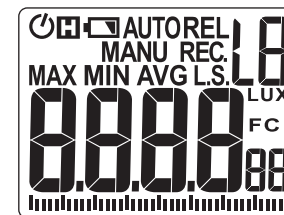

Инструкция по эксплуатации

01

02

	Индикатор низкого заряда батареи
	Индикатор автоматического выключения
	Режим фиксации результата измерений
AUTO	Автоматический режим измерений
REL	Относительные значения
MANU	Ручной режим измерений
MAX	Максимальное значение
MIN	Минимальное значение
LO	Источник света
LUX	Люкс, единица измерения
FC	Фут-свечи, единица измерения
0.0.0.0.	Результат измерений

ВНИМАНИЕ!

Во избежание появления царапин защитная крышка должна быть зафиксирована на сенсоре в то время, когда прибор не используется.

ПРОВЕДЕНИЕ ИЗМЕРЕНИЙ

Включение и автоматическое выключение прибора

- 1 Для включения нажмите кнопку [].
- 2 Повторное нажатие кнопки [] выключит прибор.
- 3 Автоматическое выключение прибора произойдет через 10 минут, в случае перерыва в работе.
- 4 Для деактивации функции «Автоматического выключения» нажмите и удерживайте кнопку [] пока с экрана не исчезнет значок [].

Проведение измерений

- 1 Для включения нажмите кнопку [].
- 2 Снимите защитную крышку с сенсора.
- 3 Поверните сенсор к источнику освещения.
- 4 Результат измерений отобразится на дисплее прибора.

Фиксация данных на дисплее

- 1 Нажмите кнопку []. На экране отобразится значок [] и зафиксируется результат измерения, произведенного в настоящий момент.
- 2 Нажмите кнопку [] для выхода из режима фиксации и возврата к обычному режиму.

Выбор автоматического или ручного режима

- 1 Для выбора ручного режима измерения нажмите кнопку [RAN]. На дисплее отобразится значок **MANU**.
- 2 Для выбора автоматического режима измерения нажмите и удерживайте 2 секунды кнопку [RAN]. На дисплее отобразится значок **AUTO**.
- 3 Чтобы выйти из режима автоматических измерений нажмите и удерживайте кнопку [RAN] в течение 2 секунд, значок **MANU** погаснет. По умолчанию на приборе установлен автоматический режим измерений.

Измерение Максимального/Минимального значения

- 1 Нажмите кнопку [REC] для перехода к **MAX/MIN** измерениям. На экране отобразится информация о максимальном измерении, зафиксированном с момента активации функции. На экране отобразится значок **MAX**.
- 2 Повторное нажатие кнопки [REC] приведет к отображению минимального значения, зафиксированного с момента активации функции. Для перехода от минимума к максимуму используйте кнопку [REC].
- 3 Нажмите и удерживайте в течение 2 секунд кнопку [REC] для выхода из режима отображения минимальных и максимальных значений.

03

04

05





Функция среднего значения

Для активации функции нажмите кнопку .







Выбор единицы измерения

Нажмите кнопку  для выбора измерения в люксах – **LUX** или фут-свечах – **FC**.

Выбор источника света

- 1 Нажмите и удерживайте кнопку  в течение 2 секунд для выбора источника света. На экране появится значок **L.S.LO**, при этом цифра **0** будет мигать.
- 2 Нажмите кнопку  или  для изменения значения **0**.
- 3 Для подтверждения выбора и выхода нажмите .

Автоматический коэффициент источника света

- 1 Нажмите и удерживайте в течение 2 секунд кнопку  для выбора режима определения источника света. На экране появится значок **L.S.LO** и цифра **0** будет мигать.
- 2 Нажмите кнопку  или  чтобы изменить значение **0** выберите **L7**, **L8** или **L9**.
- 3 Для выбора режима коэффициента света нажмите кнопку , цифра **0** перестанет мигать.
- 4 Для уменьшения или увеличения значений используйте кнопку  или .

5 Для завершения выбора нажмите .

- L0** – стандартный источник : 1,000
- L1** – белый LED : 0,990
- L2** – красный LED : 0,516
- L3** – жёлтый LED : 0,815
- L4** – злёный LED : 1,216
- L5** – синий LED : 1,475
- L6** – фиолетовый LED : 1,148
- L7-L9** – автоопределение света : 1,000 (по умолчанию)

ТЕХНИЧЕСКИЕ ХАРАКТЕРИСТИКИ

Диапазон	люкс: 1000, 10000, 100000 фут-свечей: 100, 1000, 10000
Точность	±3%+5 люкс при 2854 °K в лампах накаливания ± 6 % +5 люкс – прочие Косинус расхождения углов 30° ±2%; 60° ±6%; 80° ±25%
Калибровка	Калибруется по лампе нака- ливания при цветовой температуре в 2854 °K
Разрешение	Люкс: <1000:0,1 люкс; ≥1000:1 люкс Фут-свечи: <100:0,1 Ф/С; >1000:0,1 Ф/С; ≥1000:1 Ф/С

Сенсор	Силиконовый фото-диодный спектрально-чувствительный фильтр
Условия эксплуатации	Температура: 0 ~ 40 °C Влажность: <80 % RH Высота над уровнем моря: < 2000 м
Условия хранения	Температура: -10 ~ 50 °C Влажность: < 80 % RH
Частота измерений	2 раза в секунду
Диапазон спектра	320 ~ 730 нм
Авто отключение	10 минут
Питание	3 батареи AAA, 1,5 В

06

07

08

УХОД ЗА ПРИБОРОМ



ВНИМАНИЕ!

Во избежание повреждения для очистки не используйте абразивы и растворители.

Прибор требует регулярного ухода. Следует протирать прибор слегка влажной мягкой ветошью с небольшим количеством моющего средства. Пластиковые части возле сенсора можно чистить влажной мягкой тканью при необходимости.

ЗАМЕНА БАТАРЕИ



ВНИМАНИЕ!

При появлении на дисплее значка  необходимо заменить батарею

Батарейки должны заменяться согласно этапам:

- 1 Отключите питание прибора.
- 2 Отверткой открутите винты фиксации крышки батарейного отсека.
- 3 Выньте старые батареи и поставьте новые, обращая внимание на полярность.
- 4 Верните крышку на место и зафиксируйте ее винтами.

КОМПЛЕКТ ПОСТАВКИ

- Люксметр Цифровой – 1 шт.
- Упаковка (картонная коробка) – 1 шт.
- Инструкция по эксплуатации – 1 шт.

ТРАНСПОРТИРОВКА

Транспортирование должно осуществляться в соответствии с правилами перевозок, действующими на каждом виде транспорта.

При хранении и транспортировании прибор должен быть защищен от механических повреждений. Условия перевозки и хранения в части воздействия климатических факторов окружающей среды – по группе 1 ГОСТ 16962-71

ХРАНЕНИЕ

Храните прибор в сухом прохладном месте, защищенном от повышенной влажности.

На время хранения выньте батарейки из прибора.

ГАРАНТИЙНЫЙ СРОК ЭКСПЛУАТАЦИИ

Информацию о сроках гарантийного обслуживания Вы можете узнать на сайте www.kvt.su

УТИЛИЗАЦИЯ



После вывода из эксплуатации прибор должен быть упакован на утилизацию в порядке установленном федеральным или региональным законом РФ или стран – участников Таможенного союза.

АДРЕС И КОНТАКТЫ

Изготовитель:

Сделано в Китае, Shanghai Shushen International Trade Company Limited, Room 303, 1st Building, NO. 687, Dong Daming Road, Hongkou district, Shanghai.

Импортер:

ООО «ЮНИТРЕК», 111524, город Москва, Электродная улица, дом 11, строение 18.

Сервисный центр:

248033, Россия, г. Калуга, пер. Секиотовский, д. 12
Тел.: 8 (4842) 595-260, 596-052

* Производитель оставляет за собой право изменить характеристики товара, комплектацию и его внешний вид без предварительного уведомления.

ДАТА ИЗГОТОВЛЕНИЯ

ОТМЕТКА О ПРОДАЖЕ



09

10

11