

Ножницы секторные с телескопическими ручками NHT-Nks05-B-120

Внимание! Перед эксплуатацией внимательно прочитайте данный паспорт и сохраняйте его до конца эксплуатации! Обратите внимание на предупреждающие надписи. Это увеличит срок службы инструмента, защитит его от поломок, а также защитит Вас от травм при работе.

Ножницы кабельные секторные NHT-Nks05-B-120 предназначены для резки силовых бронированных кабелей и проводов с медными и алюминиевыми жилами, а также телефонного кабеля до 3600 пар.

Запрещается проводить резку кабелей и проводов, находящихся под напряжением.

Запрещается резать кабели со стальной проволочной броней, кабели и провода со стальным сердечником и прочие содержащие сталь материалы.

KZ NHT-Nks05-B-120 кабельдік кескіштің секторы электрлі брондалған кабельдер мен мыс пен алюминий өткізгіштері бар сымдарды, сондай-ақ 3600 жұпқа дейінгі телефон кабельдерін кесуге арналған.

Өткізгіш кабельдер мен сымдарды кесуге болмайды.

Бронды болат сымдарды, болат өзек кабельдер мен сымдарды және құрамында болат бар басқа материалдарды кесуге болмайды.

UA Ножиці кабельні секторні NHT-Nks05-B-120 призначені для різання силових броньованих кабелів і проводів з мідними і алюмінієвими жилами, а також телефонного кабелю до 3600 пар.

Забороняється проводити різання кабелів і проводів, що знаходяться під напругою.

Забороняється різати кабелі зі сталевую дротяною бронєю, кабелі та проводи зі сталевим сердечником і інші містять сталь матеріали.

ТЕХНИЧЕСКИЕ ХАРАКТЕРИСТИКИ

Максимальный диаметр кабеля, мм*	120
Максимальное сечение медного кабеля, мм ²	3x240
Максимальное сечение алюминиевого кабеля, мм ²	3x300
Телескопические ручки	да
Длина инструмента, мм	555/745
Вес, кг	7,5

КОМПЛЕКТ ПОСТАВКИ

Ножницы секторные – 1 шт.
Тканевая сумка – 1 шт.
Паспорт изделия – 1 экз.

* В таблице указан максимальный диаметр резки для алюминиевых кабелей. При резке медных кабелей следует учитывать наибольшую твердость материала, т.е. диаметр разрезаемого кабеля должен быть меньше.

УСТРОЙСТВО И ПРИНЦИП РАБОТЫ

Секторные ножницы состоят из двух лезвий: подвижного и неподвижного, храпового механизма, стопора-фиксатора и телескопических рукояток. Подвижная рукоятка функционирует с храповиком, который приводит в движение подвижное лезвие за счет сцепления зубьев лезвия с зубьями храповика. Храповик пошагово перемещает подвижное лезвие в направлении разрезаемого кабеля, при этом стопор-фиксатор фиксирует очередной сектор зубьев лезвия.

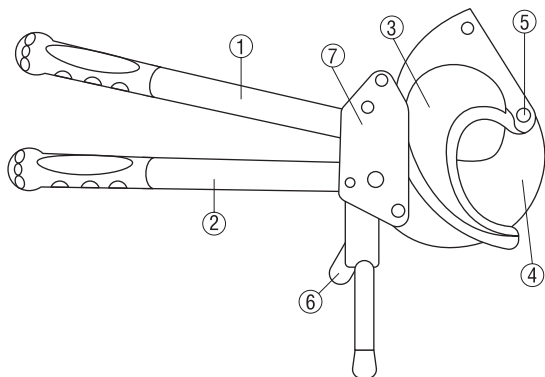

- 1 – Подвижная рукоятка
- 2 – Неподвижная рукоятка
- 3 – Подвижное лезвие
- 4 – Неподвижное лезвие
- 5 – Соединительный шарнир
- 6 – Кронштейн
- 7 – Стопор-фиксатор

ПОРЯДОК РАБОТЫ

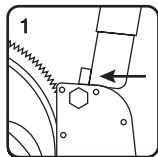

1 Поднимите подвижную рукоятку, чтобы она плотно нажимала на стопор-фиксатор.

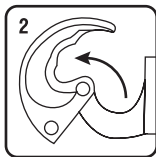

2 Поверните подвижное лезвие против часовой стрелки.

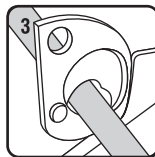

3 Установите кабель на неподвижное лезвие. Поверните подвижное лезвие по часовой стрелке, чтобы оно сцепилось с храповым механизмом.

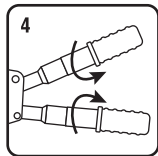

4 Поверните обе рукоятки внутрь.

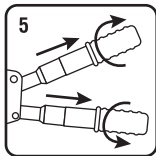

5 Выберите удобную длину, затем поверните рукоятки наружу, плотно их зафиксируйте.

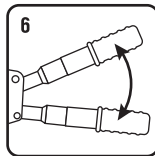

6 Поднимая и опуская подвижную рукоятку, разрежьте кабель.

ПРАВИЛА БЕЗОПАСНОСТИ

- Запрещается проводить резку кабелей под напряжением. Это опасно для жизни.
- Запрещается резать кабели со стальной проволочной броней, кабели и провода со стальным сердечником и прочие содержащие сталь материалы.
- Не используйте удлинители рукояток, это сломает опорную зубчатую пластину.
- Не бейте по рукояткам тяжелыми предметами: молотком, топором, не надавливайте коленом.
- Следите за прочностью и плотностью винтового соединения лезвий, чтобы между ними не было зазора. Не менее 1 раза в неделю затягивайте винт с гайкой.
- Ножницы секторные являются профессиональным инструментом, эксплуатация и обслуживание которого должны производиться квалифицированным персоналом.
- Используйте инструмент только по прямому назначению.
- Перед использованием внимательно осмотрите ножницы на предмет целостности.
- Не допускайте попадания частиц грязи, песка, глины и иных абразивных частиц в механизм ножниц.
- В случае обнаружения некорректной работы инструмента, а также в случае обнаружения неисправностей, прекратите его использование.

ТРАНСПОРТИРОВКА, ХРАНЕНИЕ И ЭКСПЛУАТАЦИЯ

Температура эксплуатации: -15...+40 °С

Температура транспортировки: -25...+50 °С

Относительная влажность: 20–80% без конденсата

В случае нахождения ножниц при температурах ниже -15° С перед началом работы требуется выдержать их в течение 3 часов при температуре выше +10 °С.

Хранение, обслуживание и ремонт следует осуществлять в специально отведенном для этого месте.

После работы удалите остатки кабеля, грязи и влаги и протрите инструмент ветошью, при необходимости произведите дополнительную смазку.

Не допускайте ударов и падения ножниц.

Условия хранения для упакованных инструментов должны соответствовать условиям хранения 3 по ГОСТ 15150.

В помещении, где хранится инструмент, не должно быть среды, вызывающей коррозию материалов, из которых он изготовлен. При длительном хранении необходимо смазать рабочие части инструмента антикоррозийной смазкой.

ГАРАНТИЙНЫЕ ОБЯЗАТЕЛЬСТВА

Гарантийный срок эксплуатации: 12 месяцев.

Гарантийный срок хранения: 60 месяцев.

Срок службы: 60 месяцев.

Не подлежит обязательной сертификации.

ИНФОРМАЦИЯ ОБ ИЗГОТОВИТЕЛЕ

Сделано в Китае.

Изготовитель:

«NINGBO WORLD-SOURCE IMPORT&EXPORT CO., LTD.», Ningbo Smart Park, No.97 ChuangYuan Road, Ningbo City, Zhejiang Province, China. «НИНБО УОРЛД-СОУРС ИМПОРТ ЭНД ЭКСПОРТ КО., ЛТД.», Нинбо Смарт Парк, №97 ЧуанЮань Роуд, Нинбо Сити, Жежъянг провинс, Китай.

Уполномоченная организация/импортер:

ООО «БТЛ», Россия, 125445, г. Москва, ул. Смольная, д. 24А, этаж 10, часть пом. №3.

www.navigators-light.ru