

## Ножницы кабельные секторные с телескопическими ручками

**Внимание!** Перед эксплуатацией инструмента внимательно прочитайте данный паспорт и сохраняйте его до конца эксплуатации! Обратите внимание на предупреждающие надписи. Это увеличит срок службы инструмента, защитит его от поломок, а также защитит Вас от травм при работе.

Ножницы кабельные секторные ОНТ-Nks01-B-95 предназначены для резки силовых бронированных кабелей и проводов с медными и алюминиевыми жилами, а также телефонного кабеля до 3600 пар. Ножницы не предназначены для резки кабелей со стальной проволочной броней, кабелей и проводов со стальными жилами, стальных прутков, арматуры, стальных тросов и стальных канатов.

**Запрещается проводить резку кабелей под напряжением!**

**KZ** Секторлы қайшылар ОНТ-Nks01-B-95 күштік брондалған кабельдерді және мыс және алюминий желілері бар сымдарды, сондай-ақ 3600 жұпқа дейінгі телефон кабелін кесуге арналған. Қайшылар болат сым броньдары бар кабельдерді, Болат сымдары бар кабельдер мен сымдарды, Болат шыбықтарды, арматураларды, Болат Тростар мен Болат арқандарды кесуге арналмаған. Кернеулі кабельдерді кесуге тыйым салынады!

**UA** Ножиці секторні ОНТ-Nks01-B-95 призначені для різання силових броньованих кабелів і проводів з мідними і алюмінієвими жилами, а також телефонного кабелю до 3600 пар. Ножиці не призначені для різання кабелів зі сталевю дротяною бронєю, кабелів і проводів зі сталевими жилами, сталевих прутків, арматури, сталевих тросів і сталевих канатів.

Заборається проводити різання кабелів під напругою!

### ТЕХНИЧЕСКИЕ ХАРАКТЕРИСТИКИ

Максимальный диаметр кабеля*	95 мм
Максимальное сечение медного кабеля	3x185 мм <sup>2</sup>
Максимальное сечение алюминиевого кабеля	3x220 мм <sup>2</sup>
Телескопические ручки	да
Длина инструмента	446/620 мм
Вес	5 кг

### КОМПЛЕКТ ПСТАВКИ

Ножницы секторные – 1 шт.  
Тканевая сумка – 1 шт.  
Паспорт изделия – 1 экз.

\*В таблице указан максимальный диаметр резки для алюминиевых кабелей.

При резке медных кабелей следует учитывать наибольшую твердость материала, т.е. диаметр разрезаемого кабеля должен быть меньше.

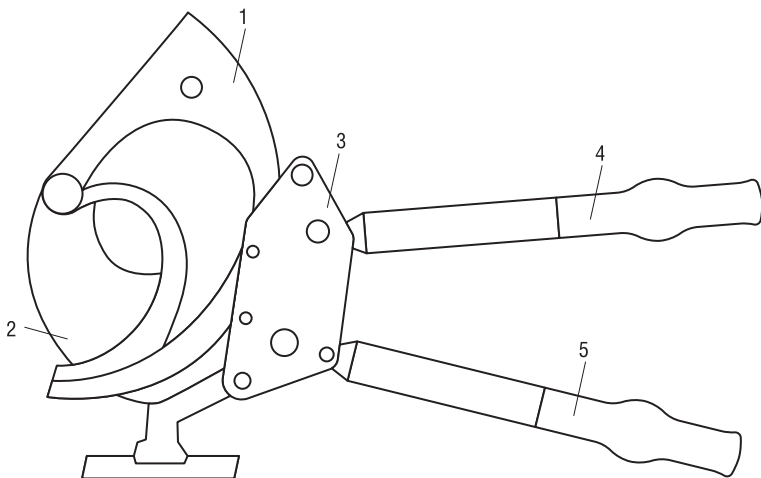

- 1 – Подвижное лезвие
- 2 – Неподвижное лезвие
- 3 – Стопор-фиксатор
- 4 – Подвижная рукоятка
- 5 – Неподвижная рукоятка

### УСТРОЙСТВО И ПРИНЦИП РАБОТЫ

Секторные ножницы состоят из двух лезвий: подвижного и неподвижного, храпового механизма, стопора-фиксатора и телескопических рукояток. Подвижная рукоятка функционирует с храповиком, который приводит в движение подвижное лезвие за счет сцепления зубьев лезвия с зубьями храповика. Храповик пошагово перемещает подвижное лезвие в направлении разрезаемого кабеля, при этом стопор-фиксатор фиксирует очередной сектор зубьев лезвия.

## Порядок работы:

1. Поднимите подвижную рукоятку, чтобы она плотно нажимала на стопор-фиксатор.
2. Поверните подвижное лезвие против часовой стрелки.
3. Поместите кабель на неподвижное лезвие. Поверните подвижное лезвие по часовой стрелке, чтобы оно сцепилось с храповым механизмом.
4. Поверните обе рукоятки внутрь.
5. Выберите удобную длину, затем поверните рукоятки наружу, плотно их зафиксируйте.
6. Поднимая и опуская подвижную рукоятку, разрежьте кабель.

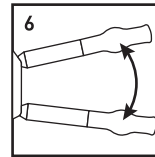
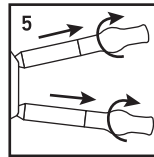
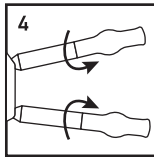
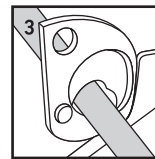
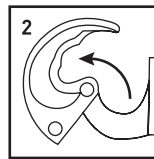
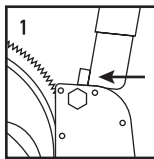

## ПРАВИЛА БЕЗОПАСНОСТИ

- Запрещается проводить резку кабелей под напряжением. Это опасно для жизни.
- Не используйте удлинители рукояток. Это сломает опорную зубчатую пластину.
- Не бейте по рукояткам тяжелыми предметами: молотом, топором, не надавливайте коленом.
- При резке тонких многопроволочных проводников необходимо размещать проводник максимально близко к оси вращения.
- Следите за прочностью и плотностью винтового соединения лезвий, чтобы между лезвиями не было зазора. Не менее 1 раза в неделю затягивайте винт с гайкой.
- Ножницы секторные являются профессиональным инструментом, эксплуатация и обслуживание которого должны производиться квалифицированным персоналом.
- Используйте инструмент только по прямому назначению.
- Перед использованием внимательно осмотрите ножницы на предмет целостности.
- Не допускайте попадания частиц грязи, песка, глины или иных абразивных частиц в механизм ножниц.
- В случае обнаружения некорректной работы инструмента, а также в случае обнаружения неисправностей, прекратите его использование.

## ТРАНСПОРТИРОВКА, ХРАНЕНИЕ И ЭКСПЛУАТАЦИЯ

Температура эксплуатации: -15...+40 °С

Температура транспортировки: -25...+50 °С

Относительная влажность: 20–80% без конденсата

В случае нахождения ножниц при температурах ниже -15 °С перед началом работы требуется выдержать ножницы в течение 3 часов при температуре выше +10 °С. Хранение, обслуживание и ремонт следует осуществлять в специально отведенном для этого месте. После работы удалите остатки кабеля, грязи и влаги и протрите инструмент ветошью, при необходимости произведите дополнительную смазку. Не допускайте ударов и падения ножниц.

Условия хранения для упакованных инструментов должны соответствовать условиям хранения 3 по ГОСТ 15150. В помещении, где хранится инструмент, не должно быть среды, вызывающей коррозию материалов, из которых он изготовлен. При длительном хранении необходимо смазать рабочие части инструмента антикоррозийной смазкой.

## ГАРАНТИЙНЫЕ ОБЯЗАТЕЛЬСТВА

Гарантийный срок эксплуатации: 12 месяцев.

Гарантийный срок хранения: 60 месяцев.

Срок службы: 60 месяцев.

Не подлежит обязательной сертификации.

## ИНФОРМАЦИЯ ОБ ИЗГОТОВИТЕЛЕ

Сделано в Китае.

Изготовитель: «XIAMEN XT00L INDUSTRIAL CO., LTD.», 3rd floor, Building 1, № 289 Shanbian road, Haicang district, Xiamen, Fujian Province China. «КСИАМЕН ИКСТУЛ ИНДАСТРИАЛ КО., ЛТД.», 3 Флор, Билдинг 1, № 289 Шанбиан Роуд, Хайкан Дистрикт, Ксиамен, Фуджиан Провинс, Китай.

Уполномоченная организация/импортер:

ООО «БТЛ», Россия, 125445, г. Москва, ул. Смольная, д. 24А, этаж 10, часть пом. №3.

ОНТ-Nks01-B-95



4 630085 823346